



Edle und extravagante Denkmäler
Neuheiten 2020

Technik und Handwerk ...



... aus dem Fichtelgebirge

Die Firma Gräf verknüpft traditionelles Handwerk mit modernster CNC gesteuerter Maschinentechologie. Das neue 5- Achsen- Bearbeitungszentrum T 858 V 2 von Thibaut erlaubt nicht nur die Anarbeitung von Profilen aller Art, wie zum Beispiel Fasen, Abrundungen und Hohlkehlen oder profilierte Nebenseiten und Durchbrüche, sondern auch die Fertigung von schwierigen technischen Steinkörpern.



Hausmesse vor Ort...



Hier geht's zu unserem
Messerundgang

... anlässlich der Steintage

Ein Highlight für uns ist immer unsere Hausmesse anlässlich der Fichtelgebirgssteintage. Hier treffen sich bei uns Kunden und Mitarbeiter in familiärer Atmosphäre. Umrahmt von gutem Essen und Musik präsentieren wir hier unsere neueste Kollektion. Für unsere Besucher stand wieder ein umfangreiches Angebot an Reihensteinen, Urnenanlagen und Liegeplatten zur Auswahl.

In der großen Ausstellungshalle waren Spaltfelsen verschiedener Steinarten und Basaltsäulen zu sehen. Neue Materialkombinationen wie Naturstein in Abstimmung mit Edelstahl, Cortenstahl, Holz und Glas gaben die gestalterische Vielfalt wieder.

Die neue Kollektion finden Sie auf den folgenden Katalogseiten.



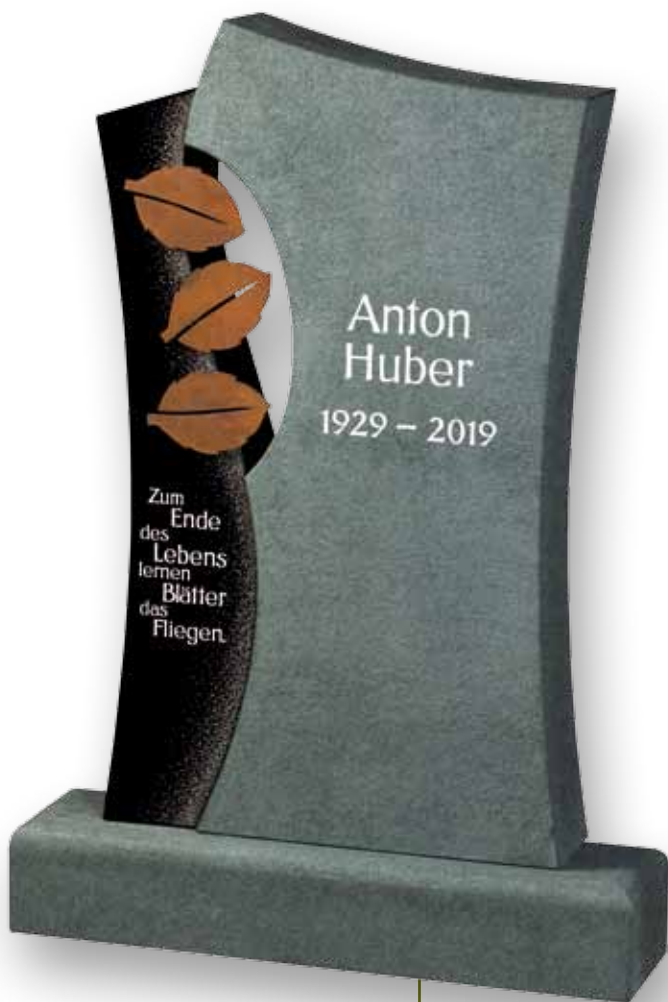

Oberteil: 20 / 00 3280

Premium Black, Virginia Grün
allseitig poliert, allseitig geledert
Begrenzung linkes Oberteil auslaufend gespitzt
Cortenstahl: C 64

Geschmacksmusterschutz Nr. 40 2019 000 975.9



Oberteil: 20 / 00 3275

Belgisch Blau
allseitig geledert

Ornament: 20 / 00 3275

vertieft sandgestrahlt und normal getönt

Cortenstahl: C 65

Geschmacksmusterschutz Nr. 40 2019 000 975.9



Oberteil: 20 / 00 3243

Ocean Beige, Virginia Black
allseitig Nr. 3 geschliffen, allseitig poliert
erhabenes Band in linke
Stele eingesetzt

Ornament: 20 / 00 3243

vertieft sandgestrahlt und
normal getönt, mit 6 Glaskristallen

Geschmacksmusterschutz Nr. 40 2019 000 975.9



Oberteil: 20 / 00 3283

Comblanchien, Cafe Imperial
dreiseitig Nr. 3 geschliffen, Rückseite geschliffen,
dreiseitig geledert, Rückseite geschliffen
mit Edelstahldübel verbunden

Ornament: 20 / 00 3283

Blattwerk vertieft sandgestrahlt und
dunkelbraun getönt

Geschmacksmusterschutz Nr. 40 2019 000 975.9





Oberteil: 20 / 00 3241
 Premium Black, Ravenna
 allseitig geledert, allseitig poliert
Ornament: 20 / 00 3241
 plastisch sandgestrahlt
 und normal getönt

Geschmacksmusterschutz Nr. 40 2019 000 975.9



Oberteil: 20 / 00 3244

Premium Black, Ivory Braun
 allseitig geledert, allseitig poliert
 Fasen und Fälze Nr. 3 geschliffen

Ornament: 20 / 00 3244

vertieft sandgestrahlt und teils normal, teils farbig
 getönt, großer Stern mit Zirkon

Geschmacksmusterschutz Nr. 40 2019 000 975.9



Oberteil: 20 / 00 3246

Premium Black, Himalaya SRE
allseitig poliert, Breite Fase Nr. 3 geschliffen

Edelstahlkreuz: E 63

Ornament: 20 / 00 3246

vertieft sandgestrahlt und normal getönt,
großer Stern golden getönt, mit 1 Zirkon

Geschmacksmusterschutz Nr. 40 2019 000 975.9

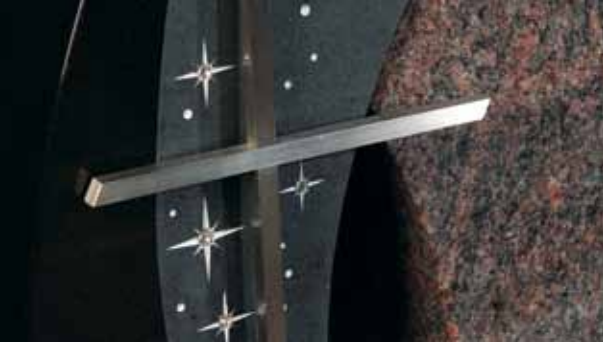

Oberteil: 20 / 00 3240

Premium Black, Aruba
allseitig geledert, allseitig poliert
Herz strahlenförmig geriffelt, starke Rundung
vorne auslaufend geriffelt – gespitzt

Ornament: 20 / 00 3240

plastisch sandgestrahlt und normal getönt

Geschmacksmusterschutz Nr. 40 2019 000 975.9





Oberteil: 20 / 00 3256
 Premium Black, Silber Bronze
 allseitig poliert, allseitig giano finish
 Eingesetzte Fläche und breite Fase längs geriffelt
Ornament: 20 / 00 3256
 Sterne und Nebel vertieft sandgestrahlt und
 normal getönt, großer Stern in der Scheibe
 golden getönt mit Zirkon
 Geschmacksmusterschutz Nr. 40 2019 000 975.9



Oberteil: 20 / 00 3252
 Orion Dunkel
 allseitig poliert
Ornament: 20 / 00 3252
 plastisch gehauen und normal getönt

Geschmacksmusterschutz Nr. 40 2019 000 975.9





Oberteil: 20 / 00 3248

Indisch Impala

allseitig poliert, rechte Begrenzung Ausschnitt
auslaufend fein gespitzt

Ornament: 20 / 00 3248

plastisch sandgestrahlt und normal getönt

Geschmacksmusterschutz Nr. 40 2019 000 975.9



Oberteil: 20 / 00 3245

Orion Dunkel, Silver Bronze

allseitig poliert, allseitig giano finished
vertiefte Ornamentfläche Nr. 3 geschliffen,
Fase poliert mit Edelstahldübel verbunden

Ornament: 20 / 00 3245

plastisch sandgestrahlt und normal getönt

Geschmacksmusterschutz Nr. 40 2019 000 975.9





Oberteil: 20 / 00 3253
Wonder Wood
allseitig poliert, Fase geriffelt
Edelstahlkreuz: E 42

Geschmacksmusterschutz Nr. 40 2019 000 975.9



Oberteil: 20 / 00 3249

Silver Bronze
allseitig geledert, Hohlkehlen poliert und
auslaufend fein gespitzt

Ornament: 20 / 00 3249

plastisch sandgestrahlt und normal getönt

Geschmacksmusterschutz Nr. 40 2019 000 975.9



Oberteil: 20 / 00 3279

Virginia Black
allseitig poliert

Ornament: 20 / 00 3279

Randfries Folie

Vitrinenrahmen: Vitrineninnenseite mit Spiegelplatten verkleidet, Vitrinenrahmen an Rückseite verschließbar, in Bronze, Alu und Edelstahl lieferbar, Einheitsgröße 24,5 x 24,5 cm

Geschmacksmusterschutz Nr. 40 2019 000 975.9



Oberteil: 20 / 00 3251

Aruba

allseitig poliert, Einsätze teils strahlenförmig geriffelt, teils auslaufend fein gespitzt, Hohlkehle poliert und auslaufend fein gespitzt

Edelstahlkreuz: E 36 mit großem Kristall

Geschmacksmusterschutz Nr. 40 2019 000 975.9





HORST
POPPE
* 1943
+ 2019



Oberteil: 20 / 00 3255

Ocean Beige, Orion Dunkel
allseitig Nr. 3 geschliffen, allseitig poliert
schräg zurückgesetzte Ornamentfläche

Ornament: 20 / 00 3255

strahlenförmig geriffelt, mit 14 Glaskristallen

Edelstahlkreuz: E 43

Geschmacksmusterschutz Nr. 40 2019 000 975.9



Oberteil: 20 / 00 3290

Carbon Grey, Kösseine Granit
dreiseitig geledert, Rückseite geschliffen,
dreiseitig Nr. 3 geschliffen, Rückseite geschliffen
Edelstahlkreuz: E 62 mit Oberteilen verklebt

Geschmacksmusterschutz Nr. 40 2019 000 975.9



Till
Elsken
1941 - 2020



Oberteil: 20 / 00 3257

Premium Black, Picasso
allseitig poliert, allseitig geledert,
breite Fase längs geriffelt

Ornament: 20 / 00 3257

plastisch sandgestrahlt und silbern getönt
Edelstahlblätter: E 45

Geschmacksmusterschutz Nr. 40 2019 000 975.9



Oberteil: 20 / 00 3258

Premium Black, Brown Rays
allseitig poliert, allseitig giano finish, Begrenzungen
zu Ornamentteil auslaufend fein gespitzt

Ornament: 20 / 00 3258

vertieft sandgestrahlt und normal getönt

Geschmacksmusterschutz Nr. 40 2019 000 975.9





Oberteil: 20 / 00 3281

Premium Black, Orion Dunkel
allseitig poliert, allseitig geledert
linkes Oberteil in Wellen handwerklich gehauen
Ornament: Würfel aus Teakholz

Geschmacksmusterschutz Nr. 40 2019 000 975.9



Oberteil: 20 / 00 3276

Belgisch Blau
allseitig geledert

Ornament: 20 / 00 3276

vertieft sandgestrahlt und normal getönt

Cortenstahl: C 66

Geschmacksmusterschutz Nr. 40 2019 000 975.9



Oberteil: 20 / 00 3254

Orion Dunkel, Ocean Beige
allseitig poliert, allseitig Nr. 3 geschliffen
Fläche links waagrecht geriffelt
Ornament: 20 / 00 3254
„Seil“ teils poliert, teils Nr. 3 geschliffen

Geschmacksmusterschutz Nr. 40 2019 000 975.9

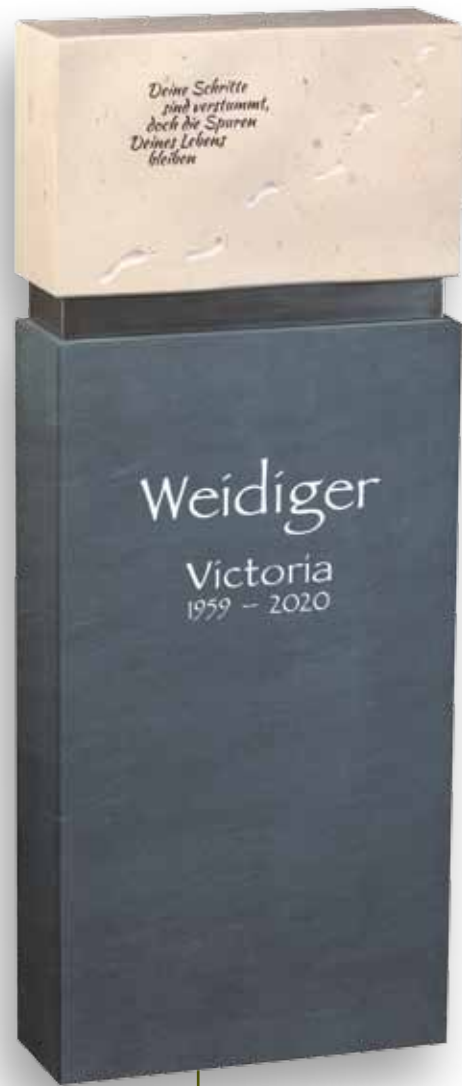

Oberteil: 20 / 00 3287

Comblanchien, Carbon Grey
dreiseitig Nr. 3 geschliffen, Rückseite geschliffen,
allseitig geledert, mit Edelstahlband mittig

Ornament: 20 / 00 3287

Spruch vertieft sandgestrahlt und getönt, Füße plastisch
sandgestrahlt und nicht getönt

Geschmacksmusterschutz Nr. 40 2019 000 975.9



Würfel ist drehbar.



Oberteil: 20 / 00 3284

Black Panther dreiseitig geledert, links dreiseitig poliert, Rückseite geschliffen, Nute fein vom Hieb
Ornament: G – SPIN Drehwürfelsystem (WME), in Edelstahl, Stein und Holz möglich

Geschmacksmusterschutz Nr. 40 2019 000 975.9



Oberteil: 20 / 00 3250

Orion EKG allseitig geledert, Hohlkehlen Nr. 3 geschliffen und auslaufend fein gespitzt, Ornamentfläche poliert
Ornament: 20 / 00 3250 vertieft sandgestrahlt und normal getönt

Geschmacksmusterschutz Nr. 40 2019 000 975.9



Oberteil: 20 / 00 3285

Cafe Imperial
dreiseitig geledert, links dreiseitig poliert, Rückseite
geschliffen, Nute fein vom Hieb
Ornament: G – SPIN Drehwürfelsystem (WHE), in
Edelstahl, Stein und Holz möglich

Geschmacksmusterschutz Nr. 40 2019 000 975.9



Würfel ist drehbar.



Oberteil: 20 / 00 3282

Black Panther
dreiseitig geledert, Rückseite geschliffen

Ornament: 20 / 00 3282

halbierte, bunte Kieselsteine in gefräste Nute eingeklebt

Geschmacksmusterschutz Nr. 40 2019 000 975.9





Oberteil: 20 / 00 3291

Nordisch Quarzit
dreiseitig poliert, Rückseite geschliffen
Fälze Nr. 3 geschliffen, mit
Edelstahldübel verbunden

Glaserz Goos: mit Motiv Rose Farbton 1768
cremeweiß – silber, 17,5 x 16,5 cm
mit 2 Edelstahlfalterungen

Geschmacksmusterschutz Nr. 40 2019 000 975.9



Oberteil: 2 / 00 3242

Lava Rot, Premium Black
allseitig geledert, allseitig poliert
Erhabenes Band und Rundung Nr. 3 geschliffen
und kreuzgeriffelt

Ornament: 20 / 00 3242

plastisch sandgestrahlt und normal getönt

Geschmacksmusterschutz Nr. 40 2019 000 975.9





Oberteil: 20 / 00 3260

Carbon Grey
allseitig geledert, Fläche links des Ornamentes
schräg geriffelt

Ornament: 20 / 00 3260

plastisch sandgestrahlt und normal getönt

Geschmacksmusterschutz Nr. 40 2019 000 975.9



Oberteil: 20 / 00 3247

Premium Black, Marina Blau
allseitig geledert, allseitig poliert, breite Fase
längs geriffelt

Ornament: 20 / 00 3247

plastisch sandgestrahlt und normal getönt

Geschmacksmusterschutz Nr. 40 2019 000 975.9



FEUER

Oberteil: 20 / 00 3277

Belgisch Blau
allseitig geledert

Cortenstahl: C 68

Grabanlage: 20 / 475

Belgisch Blau, Ocean Beige
allseitig geledert, allseitig Nr. 3 geschliffen

Geschmacksmusterschutz Nr. 40 2019 000 975.9

4
Elemente



LUFT



Oberteil: 20 / 00 3278

Orion EKG
allseitig poliert, Hohlfächen auslaufend
fein gespitzt begrenzt

Ornament: 20 / 00 3278

plastisch sandgestrahlt und normal
getönt

Grabanlage: 20 / 476

Orion EKG
allseitig poliert, gewölbte Einsätze Nr. 3 geschliffen
und auslaufend fein gespitzt begrenzt

Geschmacksmusterschutz Nr. 40 2019 000 975.9

Oberteil: 20 / 00 3271

Virginia Grün
allseitig waagrecht geriffelt, allseitig geledert

Ornament: Teakholz Platte

Grabanlage: 20 / 471

Virginia Grün
allseitig waagrecht geriffelt, allseitig geledert
Teakholz Platte

Geschmacksmusterschutz Nr. 40 2019 000 975.9



ERDE



WASSER

Oberteil: 20 / 00 3274

Orion Dunkel
dreiseitig handwerklich in Wellen gehauen,
Rückseite poliert, allseitig poliert

Cortenstahl: C 69

Grabanlage: 20 / 474

Orion Dunkel
ausßen und oben handwerklich in Wellen gehauen,
allseitig poliert

Cortenstahl: C 69

Geschmacksmusterschutz Nr. 40 2019 000 975.9



Oberteil: 20 / 472

Black Panther, Wonder Wood
allseitig geledert, allseitig poliert
Hohlkehle geriffelt

Ornament: Sterne in die Unterplatte eingesetzt

Geschmacksmusterschutz Nr. 40 2019 000 975.9



Grabanlage: 20 / 00 3292

Orion Dunkel, Ocean Beige
allseitig poliert, allseitig Nr. 3 geschliffen
Ornamentstreifen eingesetzt

Ornament: 20 / 00 3292

Sterne vertieft sandgestrahlt und dunkel getönt

Grabanlage: 20 / 459

Orion Dunkel
allseitig poliert

Geschmacksmusterschutz Nr. 40 2019 000 975.9



Oberteil: 2 / 00 3289

Alaska Grau

Vorderseite und, Rückseite gespalten,
Nebenseiten gesägt, Kopfseite gesprengt

Glasscheibe: GOOS No. 1537 / 4006, 45x9 cm

Grabanlage: 20 / 482

Alaska Grau

oben gesprengt, sonst gesägt



Würfel ist drehbar.



Oberteil: 20 / 00 3267

Wiskont White, Premium Black
allseitig poliert

Ornament: G – SPIN Drehwürfelsystem (WSD),
Motive in Sandstrahlgravurtechnik, Premium Black,
ebenso in Edelstahl und Holz möglich

Grabanlage: 20 / 467

Wiskont White, Premium Black
allseitig poliert

Geschmacksmusterschutz Nr. 40 2019 000 975.9



Oberteil: 20 / 00 3268

Black Labrador
allseitig geledert, Teilfläche poliert

Ornament: 00 3268

plastisch sandgestrahlt und normal getönt

Grabanlage: 20 / 468

Black Labrador
allseitig geledert, Platte allseitig poliert

Geschmacksmusterschutz Nr. 40 2019 000 975.9



Oberteil: 19 / 00 3215 - 1-teilig

Black Panther
allseitig geledert, teils Nr. 2 geschliffen
Einstich strahlenförmig geriffelt

Ornament: 19 / 00 3215-1

plastisch sandgestrahlt und normal getönt,
mit Glaskristallen

Grabanlage: 19 / 447 Black Panther
allseitig geledert, allseitig Nr. 2 geschliffen

Geschmacksmusterschutz Nr. 40 2018 001 083.5

Oberteil: 20 / 00 3265

Lava Rot, Chida White
allseitig geledert, allseitig poliert, Fase längs
geriffelt

Ornament: 20 / 00 3265

plastisch sandgestrahlt und normal getönt

Grabanlage: 20 / 465

Lava Rot, Chida White
allseitig geledert, allseitig poliert

Geschmacksmusterschutz Nr. 40 2019 000 975.9



Oberteil: 20 / 00 3286

Zufurt Granit
Vorderseite und Rückseite geschliffen
Nebenseiten gesprenkelt

Ornament: 20 / 00 3286

sandgestrahlt und dunkel getönt

Cortenstahl: C 61

Grabanlage: 20 / 480

Zufurt Granit
ausser Nr. 3 geschliffen, oben gesprenkelt

Cortenstahl: C 60

Geschmacksmusterschutz Nr. 40 2019 000 975.9

REGIO GRANIT



Oberteil: 20 / 00 3261

Ocean Beige, Premium Black
allseitig Nr. 3 geschliffen, von der Standfuge
auslaufend schräg geriffelt, allseitig poliert,
Ornamentstreifen eingesetzt

Ornament: 20 / 00 3261

vertieft sandgestrahlt, Sterne golden Spruch weiß
getönt

Grabanlage: 20 / 458

Ocean Beige, Premium Black
allseitig Nr. 3 geschliffen, allseitig poliert,
Verzierungsstreifen eingesetzt

Geschmacksmusterschutz Nr. 40 2019 000 975.9



Oberteil: 20 / 00 3262

Silber Bronze
allseitig geledert, eingesetzte Fläche poliert

Ornament: 20 / 00 3262

plastisch sandgestrahlt und normal getönt

Grabanlage: 20 / 462

Silber Bronze
allseitig geledert, eingesetzte Flächen poliert

Geschmacksmusterschutz Nr. 40 2019 000 975.9



Platte: 20 / LP 39

Himalaya SRE
allseitig poliert, Edelstahlbolzen mit
Zapfenbefestigung

Ornament: 20 / LP 39

in der Fläche erhaben gehauen und normal getönt

Grabanlage: 20 / 460

Himalaya SRE
allseitig poliert

Geschmacksmusterschutz Nr. 40 2019 000 975.9



Grabanlage: 20 / 461

Aruba
allseitig geledert,
Hohlkehlen poliert

Geschmacksmusterschutz Nr. 40 2019 000 975.9



Oberteil: 20 / 00 3266

Indisch Impala
allseitig poliert, Fase Nr. 3 geschliffen, Kante zum Durchbruch auslaufend fein gespitzt

Ornament: 20 / 00 3266

plastisch sandgestrahlt und normal getönt

Grabanlage: 20 / 466

Indisch Impala
allseitig poliert, rechte Fläche Nr. 3 geschliffen, Fasen teils poliert, teils Nr. 3 geschliffen

Geschmacksmusterschutz Nr. 40 2019 000 975.9



Oberteil: 20 / 00 3259

Orion Dunkel
allseitig poliert, Hohlkehle Nr. 3 geschliffen und auslaufend fein gespitzt

Ornament: 20 / 00 3259

plastisch sandgestrahlt und normal getönt

Grabanlage: 20 / 457

Orion Dunkel
allseitig poliert, Hohlkehlen Nr. 3 geschliffen und auslaufend fein gespitzt

Geschmacksmusterschutz Nr. 40 2019 000 975.9





Oberteil: 20 / 00 3273

Wonder Wood, Premium Black
allseitig poliert, allseitig geledert

Ornament: 20 / 00 3273

Plastisch sandgestrahlt und
normal getönt

Grabanlage: 20 / 473

Wonder Wood, Premium Black
allseitig poliert, allseitig geledert

Geschmacksmusterschutz Nr. 40 2019 000 975.9



Oberteil: 19 / 00 3226

Premium Black, Orion Dunkel
allseitig poliert, Fase fein gespitzt

Edelstahl: E 57, Puzzleteil auch in Bronze lieferbar
Puzzle in rechtes Oberteil vertieft und sandgestrahlt
silbern getönt, bzw. bronzefarben getönt

Grabanlage: 19 / 456

Premium Black, Orion Dunkel
allseitig poliert, Fase fein gespitzt

Geschmacksmusterschutz Nr. 40 2018 001 083.5



Liegeplatte: 20 / 479

Zufurt Granit

allseitig Nr. 3 geschliffen

Ornament: C 59, Cortenstahl

Geschmacksmusterschutz Nr. 40 2019 000 975.9



Liegeplatte: 20 / 479

Carbon Grey

allseitig geledert

Ornament: E 59, Edelstahl

Geschmacksmusterschutz Nr. 40 2019 000 975.9





Liegeplatte: 20 / 478

Ocean Beige, Orion Dunkel
allseitig poliert

Ornament: eingesetztes poliertes „Seil“

Geschmacksmusterschutz Nr. 40 2019 000 975.9



Liegeplatte: 20 / 477

Indisch Black, Wonder Wood
allseitig poliert

Geschmacksmusterschutz Nr. 40 2019 000 975.9



Liegeplatte: 20 / LP 39

Silber Bronze
allseitig poliert

Ornament: in der Fläche erhaben gehauen
und normal getönt

Befestigungssystem: Edelstahlbolzen mit
Zapfenbefestigung

Geschmacksmusterschutz Nr. 40 2019 000 975.9

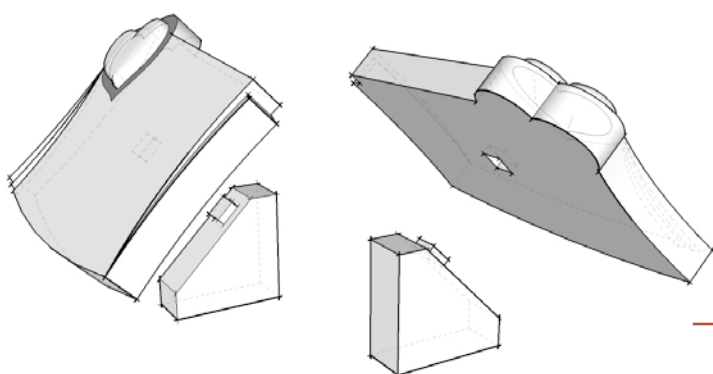

Die spezielle Verankerungstechnik sorgt für
sicheren und dauerhaften Halt am Grab.



Liegeplatte: 20 / LP 45

Premium Black
allseitig poliert

Befestigungssystem: Edelstahlbolzen
mit Zapfenbefestigung

Liegeplatte: 20 / LP 41

Silber Bronze
allseitig poliert

Ornament: in der Fläche plastisch erhaben
gehauen und normal getönt

Befestigungssystem: Edelstahlbolzen mit
Zapfenbefestigung

Geschmacksmusterschutz Nr. 40 2019 000 975.9



Liegeplatte: 20 / LP 32

Himalaya SRE
allseitig poliert

Befestigungssystem: Edelstahlbolzen
mit Zapfenbefestigung



Liegeplatte: 20 / LP 40

Aruba
allseitig poliert

Ornament: Fase und Wulst Nr. 3
geschliffen

Befestigungssystem: Edelstahlbolzen
mit Zapfenbefestigung

Geschmacksmusterschutz Nr. 40 2019 000 975.9

Liegeplatte: 20 / LP 51

Nordisch Quarzit
allseitig poliert, Falze Nr. 3 geschliffen

Befestigungssystem: Edelstahlbolzen
mit Zapfenbefestigung



Liegeplatte: 20 / LP 46

Nordisch Quarzit
allseitig poliert, Falze Nr. 3 geschliffen

Befestigungssystem: Edelstahlbolzen
mit Zapfenbefestigung

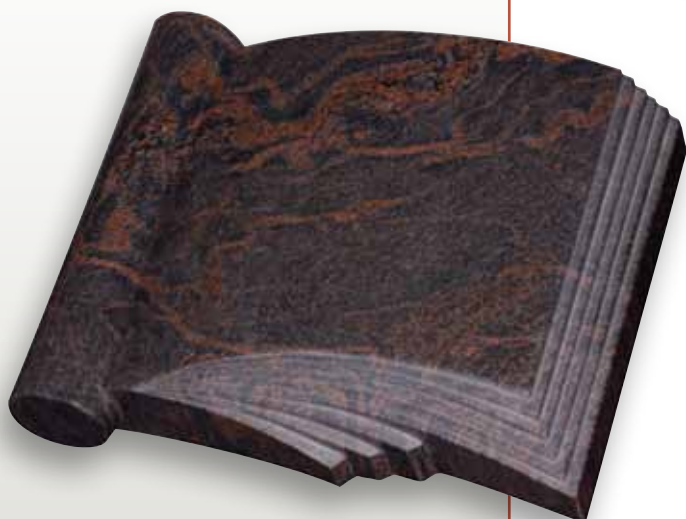

Liegeplatte: Buchtyp 3
Orion Dunkel
allseitig polliert

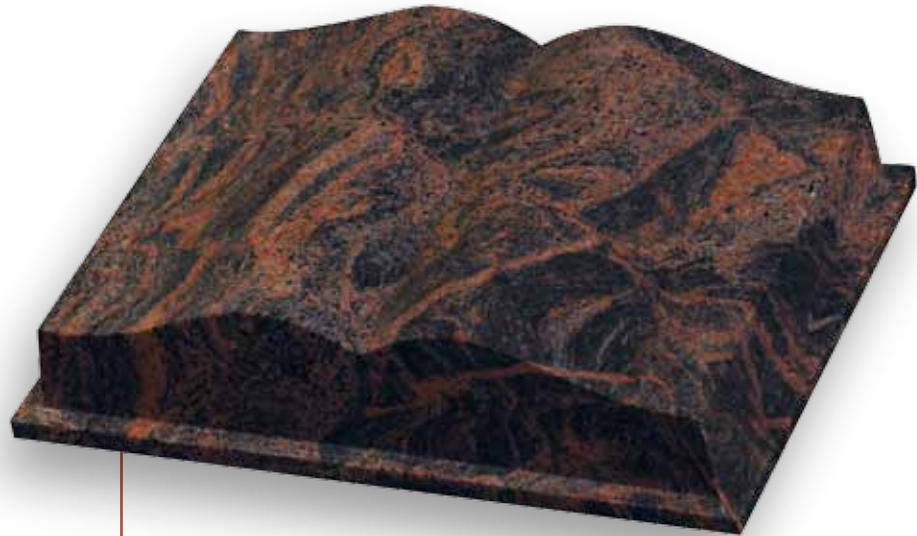

Liegeplatte: Buchtyp 2
Aruba
allseitig polliert



Liegeplatte: 20 / LP 42

Black Panther

allseitig poliert, Herzfläche geledert

Befestigungssystem: Edelstahlbolzen mit Zapfenbefestigung

Geschmacksmusterschutz Nr. 40 2019 000 975.9



Liegeplatte: LP 44

Aruba

allseitig poliert



Liegeplatte: 20 / LP 42

Himalaya SRE

allseitig poliert, Herz geledert

Ornament: 00 1944

plastisch sandgestrahlt und normal getönt

Befestigungssystem: Edelstahlbolzen mit Zapfenbefestigung

Geschmacksmusterschutz Nr. 40 2019 000 975.9



Oberteil: 20 / 00 3241

Premium Black, Aruba
allseitig geledert, allseitig poliert
starke Rundung vorne auslaufend geriffelt - gespitzt

Ornament: 20 / 0 3241 - 1

plastisch sandgestrahlt und normal getönt

Grabanlage: 17 / 418

Premium Black, Aruba
allseitig geledert, allseitig poliert

Geschmacksmusterschutz Nr. 40 2019 000 975.9,
40 2017 100 022.9



Oberteil: 20 / 00 3270

Pearl White, Black Panther
allseitig poliert, allseitig geledert

Ornament: 20 / 0 3270

plastisch sandgestrahlt und normal getönt

Grabanlage: 20 / 470

Pearl White, Black Panther
allseitig poliert, allseitig geledert

Geschmacksmusterschutz Nr.
40 2019 000 975.9



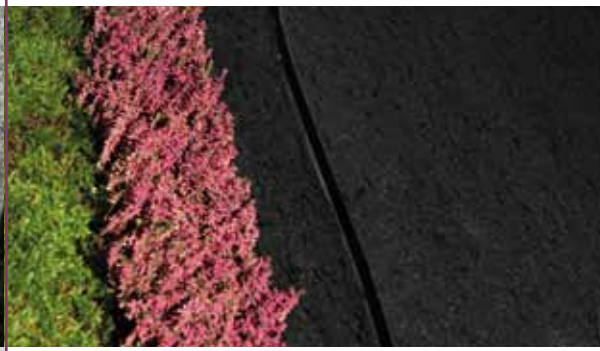

Oberteil: 20 / 0 3269

Black Panther

allseitig poliert, Einstiche fein gespitzt, Ornament-
fläche geledert

Ornament: 20 / 0 3269

plastisch sandgestrahlt und normal getönt

Grabanlage: 20 / 469

Black Panther

allseitig poliert, Plattenoberflächen geledert,
Fälze poliert

Geschmacksmusterschutz Nr. 40 2019 000 975.9



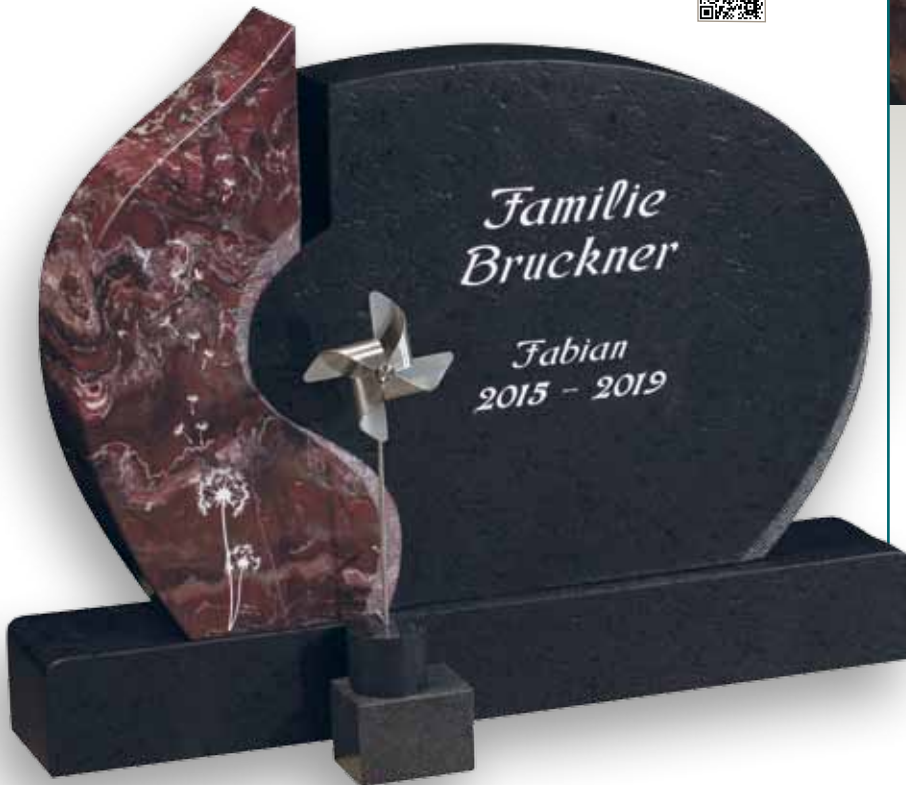

Oberteil: 19 / 0 3234

Lava Rot, Black Panther
allseitig poliert, allseitig geledert, Fasse geriffelt
Edelstahl: E 58, Windrad

Geschmacksmusterschutz Nr. 40 2019 000 975.9

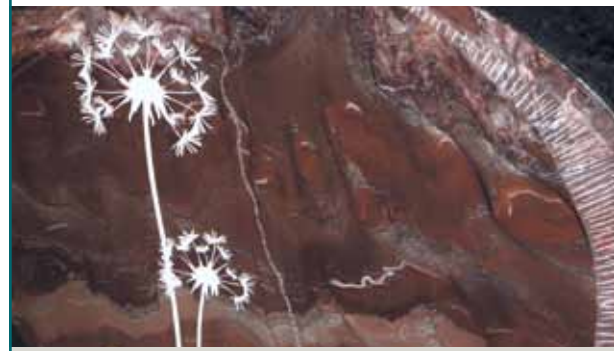

Oberteil: 20 / 0 3272

Aruba
allseitig poliert, allseitig geledert
Begrenzungseinstiche oben poliert,
Begrenzungseinstiche unten auslaufend
kreuzförmig geriffelt

Bronze: Plein No. 47160

Glas: No. 1299, Sonnenuntergang mit
Wasserspiegelung, gelb – orange, Ø 22 cm

Ornament: 20 / 0 3272

Treppe gehauen, nicht getönt

Geschmacksmusterschutz Nr. 40 2019 000 975.9





versteinertes Holz
naturbelassen



Basalt-Säule
bruchrauh-gespalten



Oberteil: 20 / 00 3294
Serpentin
allseitig satiniert
Ornament: 20 / 00 3294
erhaben, plastisch gehauen und getönt



Oberteil: 2 / 0 3293
Serpentin
allseitig getrommelt
Steineiche in Aussparung

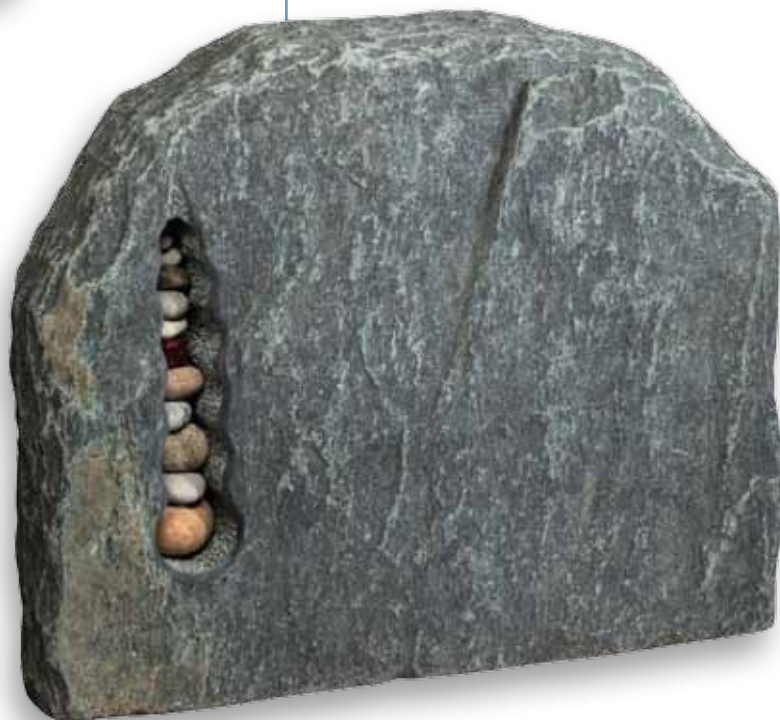



Liegeplatte: 20 / LP 43

Chiorit Grau
allseitig getrommelt, Ornamentfläche satiniert,
mit 2 Edelstahlbolzen verbunden

Ornament: LP 43

plastisch sandgestrahlt und normal getönt



versteinertes Holz
teilmolirt



Oberteil: 20 / 00 3295

Maggia Gneis
allseitig getrommelt

Ornament: Treppe zum Himmelstor

Grabanlage: 20 / 485

Maggia Gneis
allseitig getrommelt



Oberteil: 20 / 003293
Serpentin
allseitig getrommelt
Ornament: Steineiche in Aussparung
Grabanlage: 20 / 484
Serpentin
allseitig getrommelt

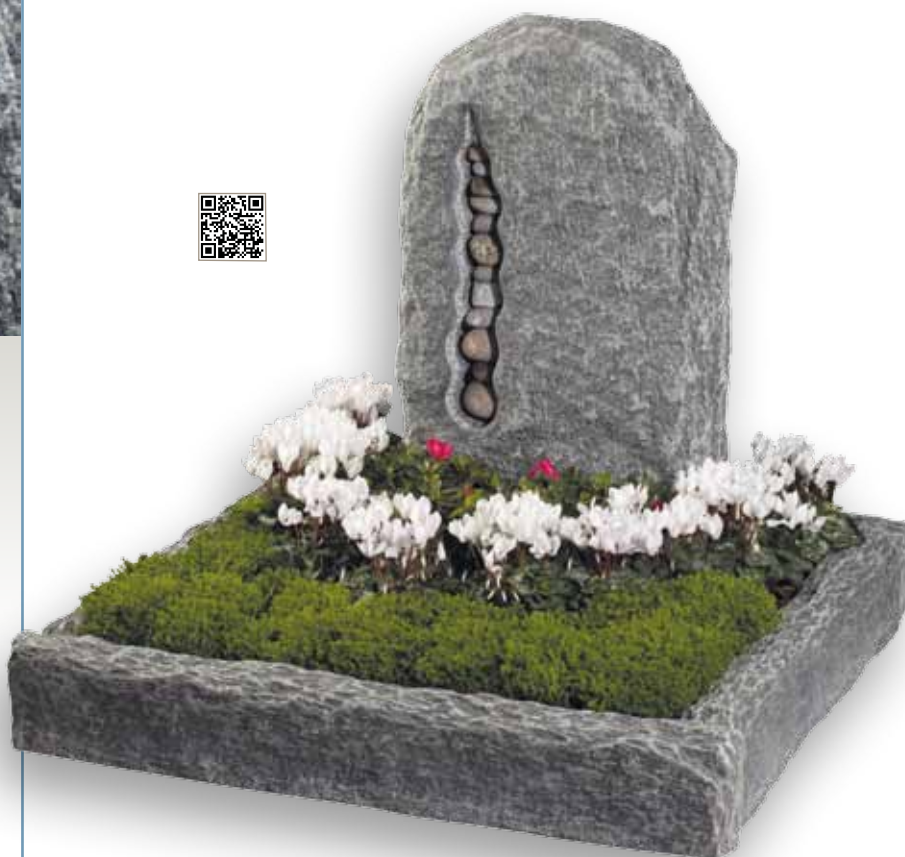



Oberteil: 20 / 00 3296

Basalt

allseitig bruchrauh – gespalten, Schriftfläche poliert

Grabanlage: 20 / 486

Basalt

allseitig bruchrauh – gespalten



Oberteil: 20 / 00 3293

Schiefer Braun

Vorderseite und, Rückseite gespalten,
Nebenseiten gesprengt

Ornament: Steineiche in Aussparung

Grabanlage: 20 / 483

Schiefer Braun

allseitig gespalten bzw gesprengt



Alaska grau

Vorder- und Rückseite spaltrauh
Nebenseiten gesprengt



Silber Gneis
getrommelt





Maggia - Gneis
getrommelt



Schiefer-Braun
spaltrauh



Schiefer-Braun
spaltrauh



Oberteil: 20 / 0 3297
Serpentin
spaltrauh
Ornament: Berghütte





Oberteil: 20 / 0 3298
Serpentin
allseitig getrommelt
Ornament: Berghütte



Maggia-Gneis
getrommelt



Unsere Pluspunkte

eigene Designentwürfe - geschmacksmustergeschützt

eigene Herstellung - vom individuellen Entwurf bis zur Aussendung - alles aus einer Hand

Hightech + Handwerk - bestehend aus modernster Maschinenausstattung und geschultem Fachpersonal

wir bauen traditionell auf Aus- und Weiterbildung

vielfältige Bearbeitungsmöglichkeiten + edle Schmuckelemente

Direkteinkauf hochwertiger Natursteine aus dem heimischen Fichtelgebirge und der ganzen Welt

Kompetenz in Vertrieb und Versand



Gräf Granit GmbH
 Reitsteig 8, 95186 Höchstadt
 Telefon: 09235 – 98180
 Telefax: 09235 – 1412
 info@graef-granit.de
www.graef-granit.de